

**КОНСТРУКТИВНЫЕ
РЕШЕНИЯ**

2024



СОБСТВЕННОЕ ПРОИЗВОДСТВО

ПРОДУКЦИЯ В РЕЕСТРЕ ГИСП

МЕХАНИКА
**ПРОИЗВОДСТВЕННАЯ МЕБЕЛЬ
И СИСТЕМЫ ХРАНЕНИЯ**

ПОСТОЯННОЕ РАСШИРЕНИЕ АССОРТИМЕНТА

ФУНКЦИОНАЛЬНОСТЬ И ЭРГОНОМИКА

СДЕЛАНО В РОССИИ

mehan59.ru

НАША МИССИЯ

Создавая продукцию, соответствующую быстро меняющимся запросам современного рынка, мы растем как профессионалы и тем самым НЕСЕМ КОМФОРТ И УДОБСТВО ЛЮДЯМ.

О КОМПАНИИ

ООО „Чайковский завод „Механика“ — современное металлообрабатывающее предприятие. Основная продукция – производственная мебель, системы хранения и нестандартные телеги и стенды для авиационной промышленности.

Собственные конструкторский отдел и станочный парк позволяют воплотить в жизнь любые идеи заказчиков по организации бережливого производства.

Чайковский завод „Механика“ гарантирует качество товаров, готов предложить конкурентоспособные цены и минимальные сроки производства – это залог развития нашего бизнеса. Поставляем товары по России, а также в Белоруссию и Казахстан.

За 20 лет нашими клиентами стали 900 компаний и мы благодарны им за сотрудничество, будь то индивидуальные предприниматели или представители государственных корпораций.

Сегодня ООО „ЧЗ „Механика“ готово предложить свыше 1000 товаров, а завтра, благодаря регулярным инвестициям в высокотехнологичное оборудование с ЧПУ, товаров будет еще больше!

Предприятие специализируется на выпуске продукции по следующим направлениям:

ПРОИЗВОДСТВЕННАЯ МЕБЕЛЬ
ПРОМЫШЛЕННЫЕ СИСТЕМЫ ХРАНЕНИЯ
ОТОПИТЕЛЬНОЕ ОБОРУДОВАНИЕ (тм FLAMES)
БОЛЬШЕГРУЗНЫЕ КОЛЕСА
ТЕЛЕКОММУНИКАЦИОННЫЕ ШКАФЫ
НЕСТАНДАРТНЫЕ ТЕЛЕГИ И СТЕНДЫ
РУЧНЫЕ ПРЕССА

ООО "Чайковский завод "МЕХАНИКА"

617761, Пермский край, г. Чайковский

ул. Промышленная 8В, корпус 17

тел.: +7 (34241) 2-22-95

info@mehan59.ru

www.mehan59.ru

ОГЛАВЛЕНИЕ

Столы офисные	4
Столы монтажные	6
Столы сварочные	9
Верстаки средние	11
Верстаки тяжелые	15
Верстаки шестиугольные	20
Шкафы инструментальные	22
Шкафы и тележки для уборочного инвентаря	29
Тумбы инструментальные	30
Стеллажные комплексы	35
Стеллажи с ячейками	36
Стеллажи с выкатными платформами	39
Стеллажи для листового металла	42
Стойки для лотков и рулонов	44
Стеллажи консольные	47
Стеллажи для вертикального хранения	49
Стеллажи среднегрузовые	50
Стеллажи грузовые	53
Контейнеры для стружки	54
Тара производственная	57
Тележки для оснастки станков с ЧПУ	59
Шкафы для оснастки станков с ЧПУ	61
Шкафы с выдвижными полками для гибочной оснастки.....	65
Тележки и стойки инструментальные.....	67
Монтажные подставки	70
Стулья промышленные	71
Колеса большегрузные серии 4109.....	72
Пресса ручные	74
Варианты окраски.....	75
Прочие популярные товары.....	76
Нестандартное оборудование, примеры исполненных заказов.....	77

Работаем для вас с 2001 года

Стол�ы офисные

Ширина 1200 – 1800 мм

Глубина 500 – 900 мм

Регулировка по высоте 650 – 950 мм

Нагрузка до 300 кг

Возможность гибко конфигурировать рабочие места



ПРЕИМУЩЕСТВА:

Легкая сборка
Современный эстетичный вид
Длительный срок эксплуатации

ДВА ЦВЕТОВЫХ РЕШЕНИЯ:

(столешница / каркас):
серый / RAL 7035,
светлое дерево / RAL 7016

СТОЛЫ ОФИСНЫЕ

арт. 1501.04.00-03
Стол офисный
1200x700 мм



7035

7016

арт. 1501.04.00-04
Стол офисный
1500x700 мм



7035

7016

арт. 1501.04.00-05
Стол офисный
1800x700 мм

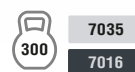

7035

7016

арт. 1501.06.00-03
Стол приставной
1200x700 мм



7035

7016

арт. 1501.06.00-04
Стол приставной
1500x700 мм

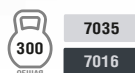

7035

7016

арт. 1501.06.00-05
Стол приставной
1800x700 мм



7035

7016

арт. 1501.07.00
Стол угловой
500x850 мм



7035

7016

арт. 1501.07.00-01
Стол угловой
700x1050 мм



7035

7016

арт. 1501.07.00-02
Стол угловой
900x1250 мм



7035

7016

Стол� монтажные

Ширина 1200 – 1800 мм

Глубина 500 – 900 мм

Регулировка по высоте 650 – 1000 мм

Нагрузка до 300 кг

Нагрузка на ящик 30 кг

Тумбы с ящиками 7 видов

Разделители в ящики как опция

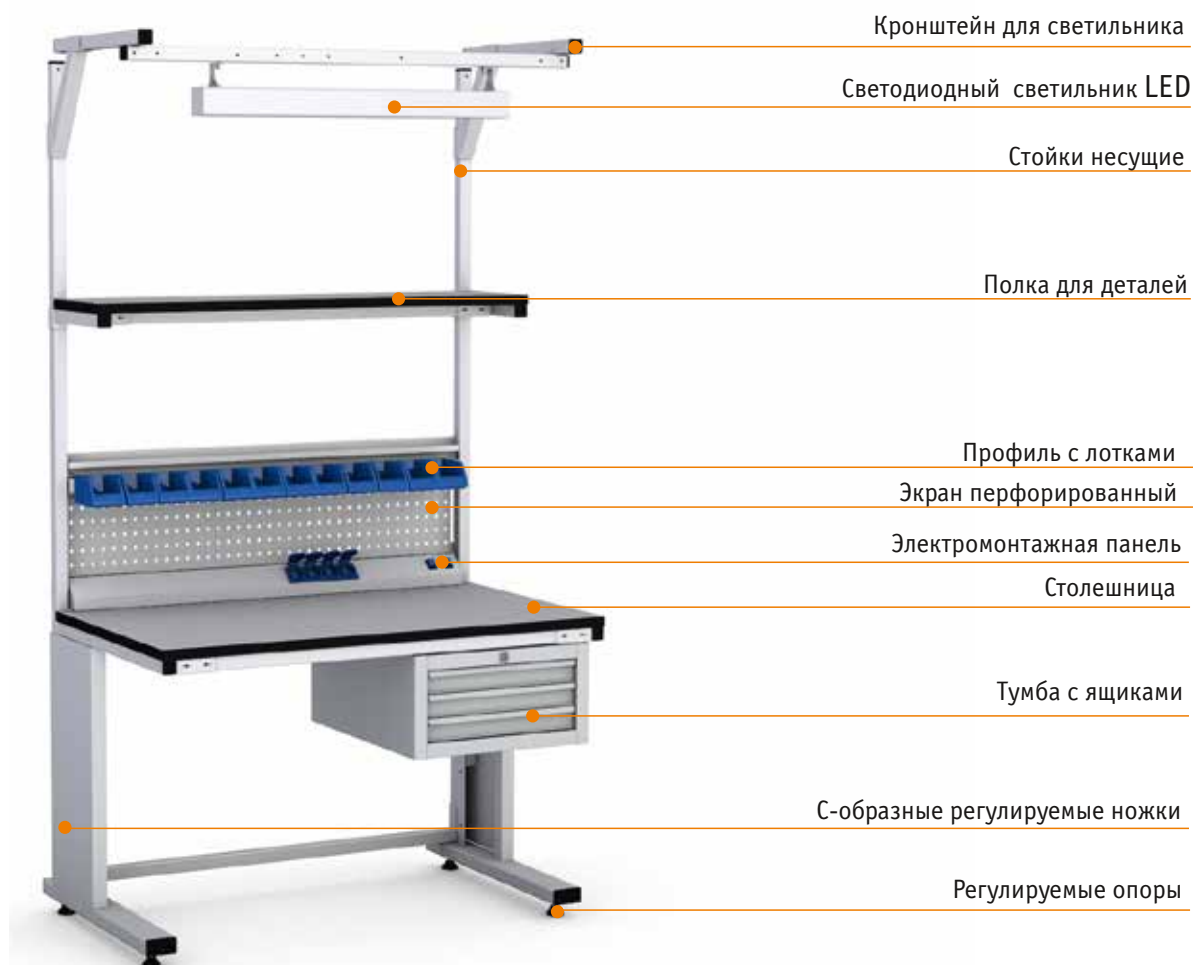

СТОЛЫ МОНТАЖНЫЕ

арт. 1501.012
1200x700 мм



арт. 1501.013
1500x700 мм



арт. 1501.014
1800x700 мм



арт. 1501.009
1200x700 мм

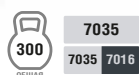

арт. 1501.010
1500x700 мм

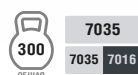

арт. 1501.011
1800x700 мм



арт. 1501.006
1200x700 мм



арт. 1501.007
1500x700 мм



арт. 1501.008
1800x700 мм



арт. 1501.320.00
500x590x260 мм



7035
7035 7016

арт. 1501.6002
500x590x260 мм



7035
7035 7016

арт. 1501.6003
500x590x260 мм



7035
7035 7016

арт. 1501.6004
500x590x320 мм



7035
7035 7016

арт. 1501.6005
500x590x320 мм



7035
7035 7016

арт. 1501.6006
500x590x380 мм



7035
7035 7016

арт. 1501.6007
500x590x380 мм



7035
7035 7016

Комплект разделителей
в ящики подвесных тумб
серии 1501
30 ячеек



Набор крючков
для инструментов
на перфорированную панель
9 предметов



Стол сварочные

Для полупрофессионального применения

Типоразмеры (ШГВ), мм: 800x600x850, 1200x800x850, 1200x600x850

Нагрузка до 800 кг

Система отверстий D16

Столешница: без покрытия, крашенная, Хим.Окс.прм., нержавеющая сталь

Сборно-разборная конструкция

Регулируемые опоры в комплекте

Базовый набор крепежной оснастки в комплекте

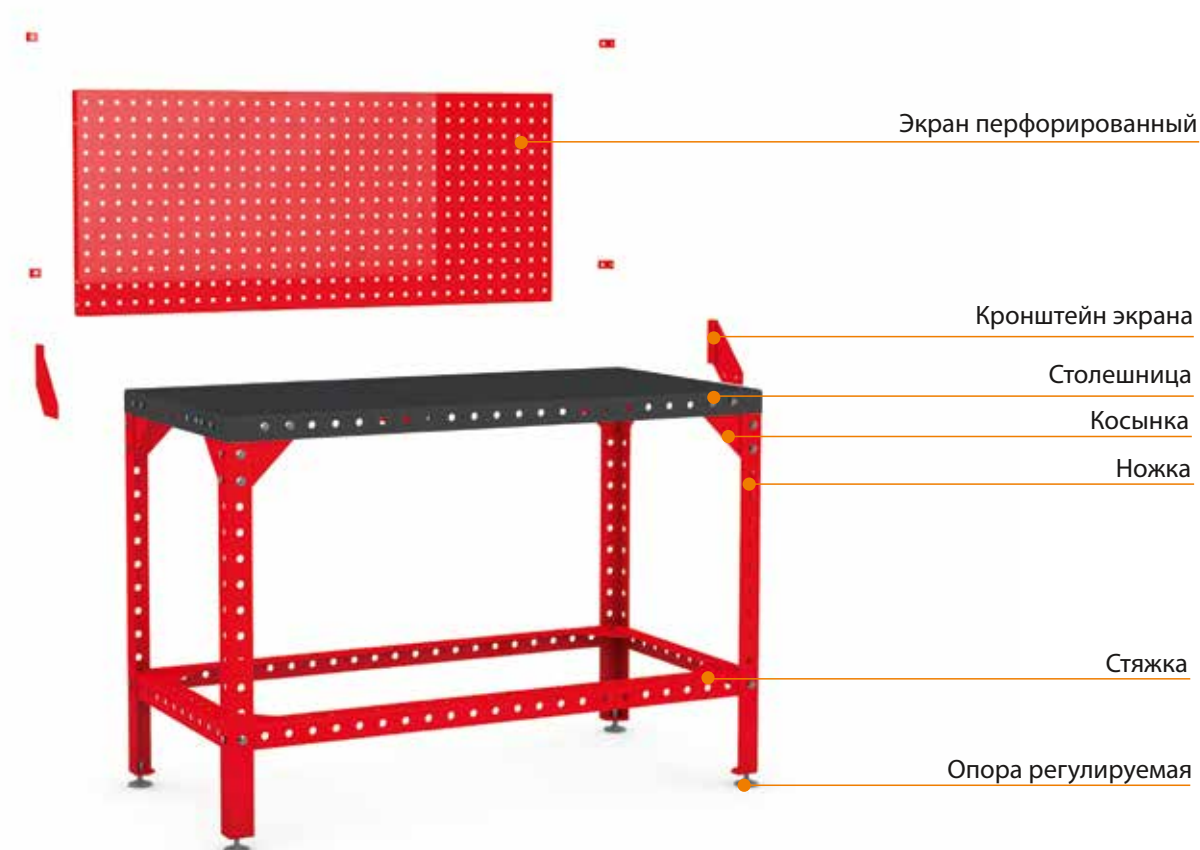

Преимущества

Доступная цена

Возможность использовать как верстак или подставку под оборудование



СТОЛЫ СВАРОЧНЫЕ

арт. 1527.100
столешница окрашенная
800x600x850 мм



арт. 1527.101
столешница Хим.Окс.прм
800x600x850 мм



арт. 1527.102
столешница AISI 430
800x600x850 мм



арт. 1527.103
столешница без покрытия
800x600x850 мм



арт. 1527.104
столешница окрашенная
1200x800x850 мм



арт. 1527.105
столешница Хим.Окс.прм.
1200x800x850 мм



арт. 1527.106
столешница AISI 430
1200x800x850 мм



арт. 1527.107
столешница без покрытия
1200x800x850 мм



арт. 1527.116
столешница окрашенная
1200x600x1350 мм



Верстаки средние

Ширина 1000-2000 мм

Глубина 700 мм

Нагрузка на столешницу 350-1500 кг

Нагрузка на ящик до 50 кг

Тумбы 7 видов

Разделители в ящики и МБС коврики как опция

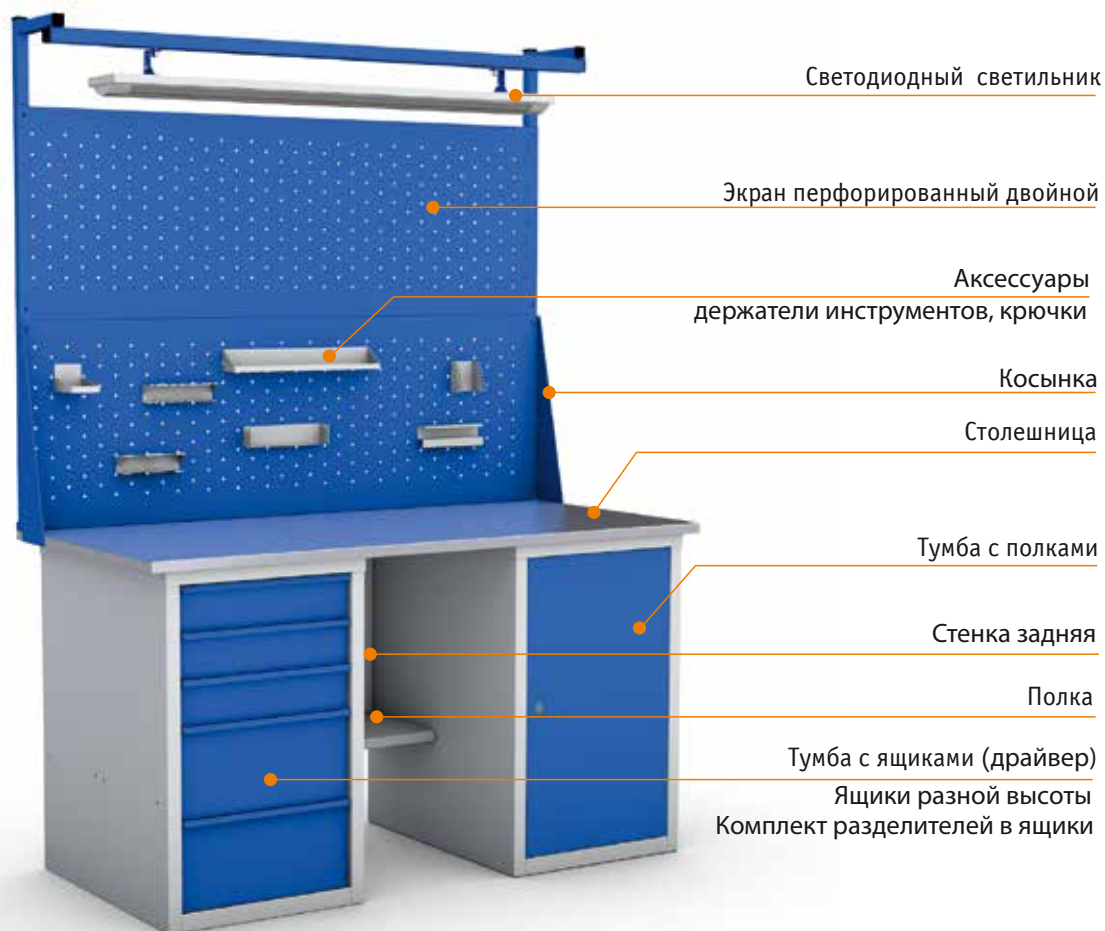

ВЕРСТАКИ СРЕДНИЕ

арт. 1401.100
1200x700x1325 мм



арт. 1401.200
1200x700x1325 мм



арт. 1401.209
1500x700x1325 мм



арт. 1401.205
1200x700x2025 мм



арт. 1401.206
1800x700x1325 мм



арт. 1401.203
1200x700x2025 мм



арт. 1401.248
2000x700x2030 мм

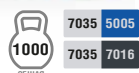

арт. 1401.246
1600x700x2025 мм

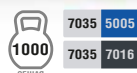

арт. 1403.309
1800x800x2120 мм



ВЕРСТАКИ СРЕДНИЕ

арт. 1401.319
1800x700x825 мм



арт. ВСЛ ТД 1200
1200x700x825 мм



арт. 1401.338
2000x700x1325 мм



арт. 1401.302
2000x700x2025 мм



арт. 1401.307
1500x700x2025 мм



арт. 1401.310
1800x700x2025 мм



арт. 1401.401
1600x700x1325 мм



арт. 1401.405
1600x700x1000 мм



арт. 1401.303
1600x700x1325 мм



арт. 1401.140.00
500x590x800 мм



арт. 1401.503
500x590x800 мм



арт. 1401.502
500x590x800 мм



арт. 1401.420.00
500x590x800 мм



арт. 1401.513
500x590x800 мм



арт. 1401.130.00
500x590x800 мм



Набор крючков
для инструментов
на перфорированную
панель 9 предметов



арт. 1218.31.00
комплект разделителей
для ящика тумб серии 1401
30 ячеек



Комплект
держателей
инструментов



Верстаки тяжелые

Ширина 800-3000 мм

Глубина 700-900 мм

Нагрузка на столешницу 1500-3000 кг

Нагрузка на ящик до 200 кг

Более 10 видов тумб

Разделители в ящики и МБС коврики как опция

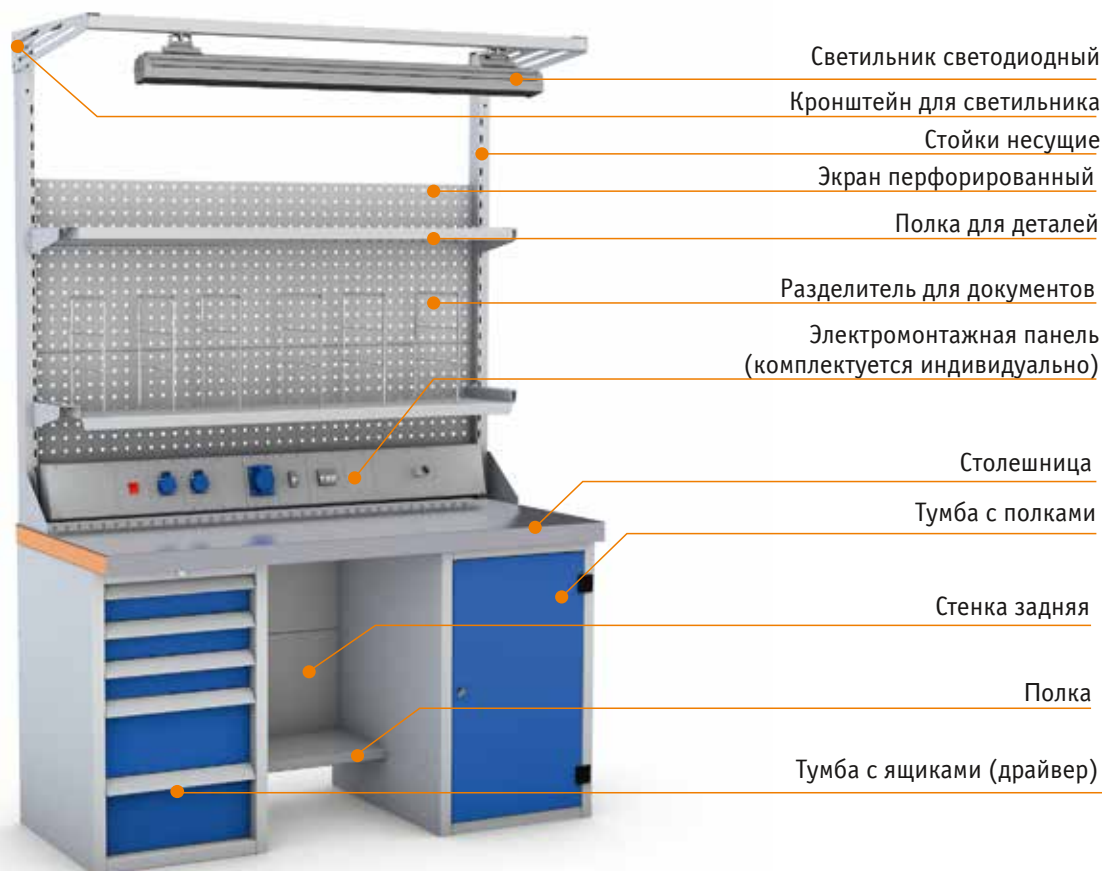

ВЕРСТАКИ ТЯЖЕЛЫЕ

арт. 1403.108
1500x700x850 мм



арт. 1403.131
1800x700x820 мм



арт. 1403.128
2000x700x850 мм

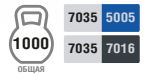

арт. 1403.135
1000x700x1330 мм



арт. 1403.127
1500x750x1880...2180 мм



арт. 1403.119
1000x700x840 мм



арт. 1544.00.00
1700x700x850 мм



арт. 1417.001
2500x900x900 мм



арт. 1403.106
1000x700x650...950 мм



арт. 1403.136
1600x700x1820...2180 мм



арт. 1403.201
1500x700x2055 мм



арт. 1403.246
1600x700x2055 мм



арт. 1403.205
1200x700x850 мм

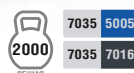

арт. 1403.704
1000x700x850 мм

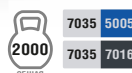

арт. 1403.703
2000x700x1380 мм



арт. 1403.227
1600x700x1330 мм



арт. 1403.211
1500x700x2055 мм

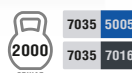

арт. 1403.242
1500x700x2235 мм



ВЕРСТАКИ ТЯЖЕЛЫЕ

арт. 1403.251
1200x700x2030 мм



1000
ОБЩАЯ

7035	5005
7035	7016

арт. 1403.207
1800x700x2055 мм



2000
ОБЩАЯ

7035	5005
7035	7016

арт. 1403.234
1800x700x2055 мм



2000
ОБЩАЯ

7035	5005
7035	7016

арт. 1418.100
1270x650x850 мм



2000
ОБЩАЯ

7035	5005
7035	7016

арт. 1403.312
1000x700x850 мм



3000
ОБЩАЯ

7035	5005
7035	7016

арт. 1403.500
1500x700x850 мм



3000
ОБЩАЯ

7035	5005
7035	7016

арт. 1403.349
1500x700x2055 мм



3000
ОБЩАЯ

7035	5005
7035	7016

арт. 1403.303
1500x700x2055 мм



3000
ОБЩАЯ

7035	5005
7035	7016

арт. 1403.708
1200x700x1900 мм



3000
ОБЩАЯ

7035	5005
7035	7016

ВЕРСТАКИ ТЯЖЕЛЫЕ

арт. 1403.213
1200x700x2055 мм



2000
ОБЩАЯ

7035	5005
7035	7016

арт. 1403.229
1500x700x2055 мм



2000
ОБЩАЯ

7035	5005
7035	7016

арт. 1403.250
2000x700x2035 мм



1000
ОБЩАЯ

7035	5005
7035	7016

арт. 1403.707
1700x700x1900 мм



3000
ОБЩАЯ

7035	5005
7035	7016

арт. 1403.710
2200x700x1900 мм



3000
ОБЩАЯ

7035	5005
7035	7016

арт. 1403.711
1700x700x1900 мм



3000
ОБЩАЯ

7035	5005
7035	7016

арт. 1403.705
2400x750x770 мм



5000
ОБЩАЯ

7035	5005
7035	7016

арт. 1403.217
1500x700x850 мм



2000
ОБЩАЯ

7035	5005
7035	7016

арт. 1416.100
2600x600x1040 мм



500
ОБЩАЯ

7035	5005
7035	7016

Верстаки шестиугольные

Для проведения мастер-классов

Для командной работы лицом к лицу

Для особо габаритных и тяжелых деталей

Для экономии производственных площадей

арт. 1401.602
2500x2165x850 мм



арт. 1401.601
2500x2165x850 мм



арт. 1401.603
2500x2165x1045 мм

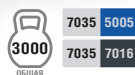

арт. 1403.901
2500x2165x850 мм

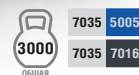

арт. 1248.101
565x590x800 мм



арт. 1403.1100.00
565x590x800 мм



арт. 1248.00.00
500x590x800 мм



арт. 1403.910.00
500x590x540 мм



арт. 1403.820.00
500x650x430 мм



арт. 1544.10.00
550x590x490 мм



Набор крючков
для инструментов
на перфорированную
панель 9 предметов



арт. 1282.31.00
Комплект разделителей
для малого ящика тумб
серии 1403

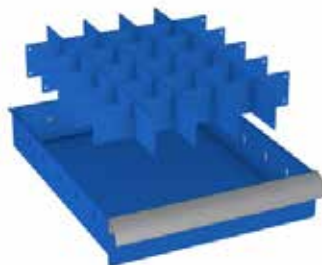

Комплект
держателей
инструментов



Шкафы инструментальные

Ширина 510-1500 мм

Глубина 400-625 мм

Высота 1000-2000 мм

Нагрузка на ящик 30-200 кг

Нагрузка на полку 100-200 кг

Нагрузка на корпус до 1500 кг

Цоколь сплошной или под погрузчик

Двери глухие или с прозрачными вставками

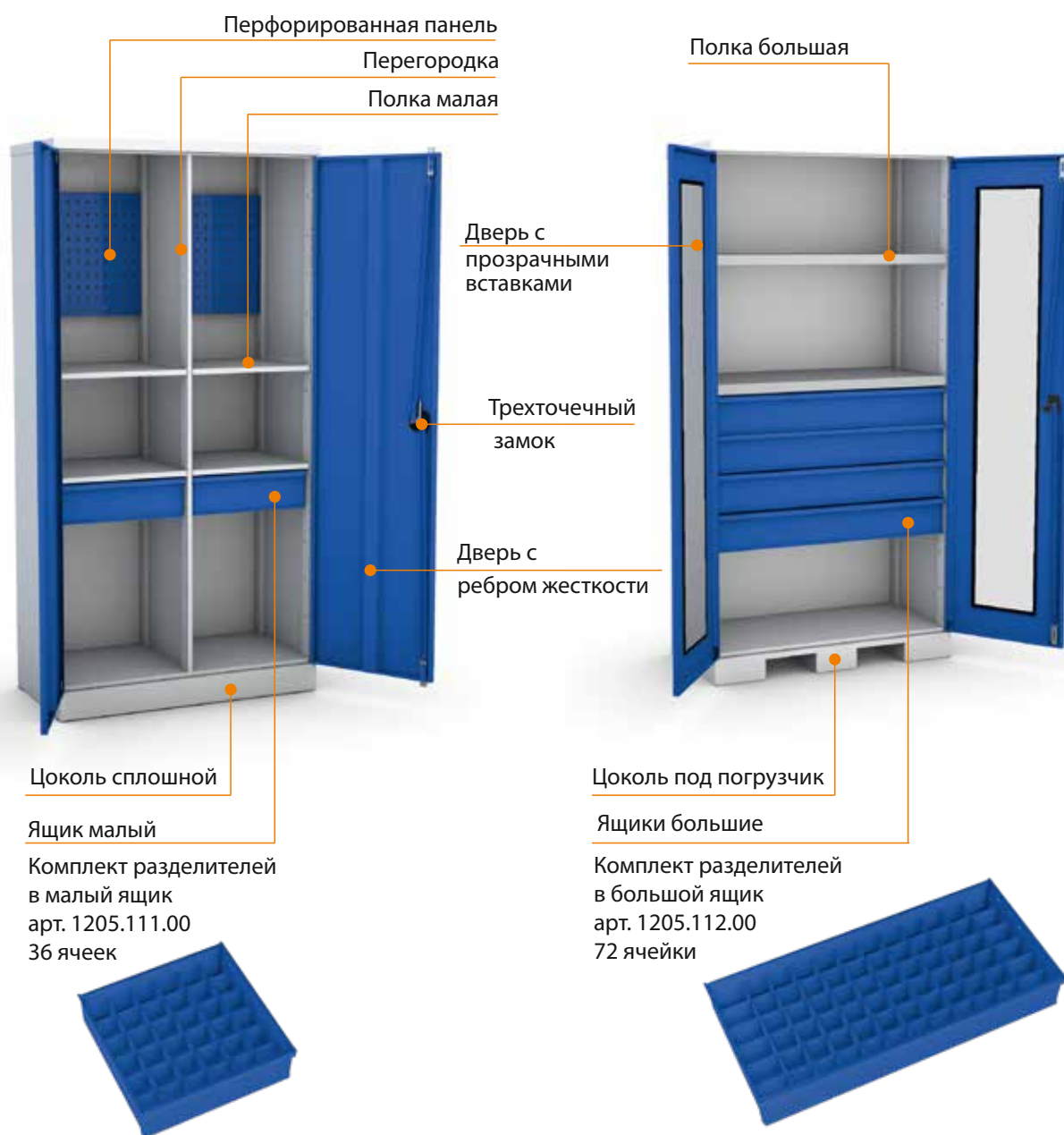

ШКАФЫ ИНСТРУМЕНТАЛЬНЫЕ

арт. 1205.018
1000x500x2000 мм



арт. 1205.201
1000x500x2000 мм



арт. 1205.127
1000x500x2000 мм

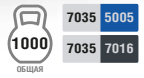

арт. 1205.034
1000x500x2000 мм



арт. 1205.021
1000x500x2000 мм



арт. 1205.123
1000x500x2000 мм

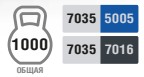

арт. 1205.106
1000x500x2000 мм



арт. 1205.002
1000x500x2000 мм



арт. 1205.107
1000x500x2000 мм



ШКАФЫ ИНСТРУМЕНТАЛЬНЫЕ

арт. 1205.108
1000x500x2000 мм



арт. 1205.007
1000x500x2000 мм



арт. 1205.138
1000x500x2000 мм



арт. 1205.038
1000x500x2000 мм



арт. 1205.H05
1000x500x2000 мм



арт. 1205.H02
1000x500x2000 мм



арт. 1205.051
1000x500x2000 мм



арт. 1205.048
1000x500x2000 мм



арт. 1205.013
1000x500x2000 мм



ШКАФЫ ИНСТРУМЕНТАЛЬНЫЕ

арт. 1205.219
1000x500x2000 мм

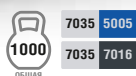

арт. 1205.103
1000x500x2000 мм

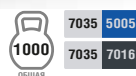

арт. 1205.138
1000x500x2000 мм



арт. 1205.146
1000x500x2000 мм



арт. 1205.204
1000x500x2000 мм

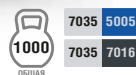

арт. 1205.122
1000x500x2000 мм



арт. 1205.H03
1000x500x2000 мм



арт. 1205.318
1000x500x2000 мм

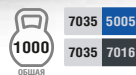

арт. 1205.221
1000x500x2000 мм



арт. 1205-01.H02
1000x500x1000 мм



арт. 1215.100
1200x400x1200 мм

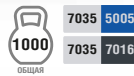

арт. 1215.101
1200x450x1100 мм



арт. 1205-01.003
1000x500x1000 мм



арт. 1205-01.007
1000x500x1000 мм



1205-01.H04
1000x500x1000 мм



арт. 1205-01.H06
1000x500x1000 мм



арт. 1205-01.H03
1000x500x1000 мм

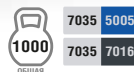

арт. 1205-01.H01
1000x500x1000 мм



ШКАФЫ ИНСТРУМЕНТАЛЬНЫЕ

арт. 1259.00.00
1500x500x2000 мм

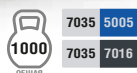

арт. 1205.134
1000x500x2000 мм

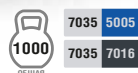

арт. 1215.00.00
1200x500x2000 мм



арт. 1228.003
1000x600x2000 мм

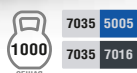

арт. 1228.005
1000x600x2000 мм

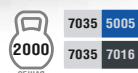

арт. 1228.011
1000x600x2000 мм



арт. 1228.004
1000x600x2000 мм



арт. 1228.001
1000x600x2000 мм

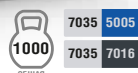

арт. 1228.008
1000x600x2000 мм



ШКАФЫ ИНСТРУМЕНТАЛЬНЫЕ

арт. 1285.H04
510x500x2000 мм

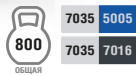

арт. 1285.H03
510x500x2000 мм



арт. 1285.H02
510x500x2000 мм

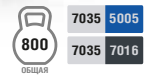

арт. 1285.H01
510x500x2000 мм



арт. 1285.100
510x500x2000 мм



арт. 1285.101
460x420x1260 мм

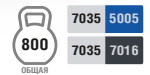

арт. 1276.010
1050x625x1400 мм



арт. 1276.003
1050x625x2000 мм



арт. 1276.001
1050x625x2000 мм

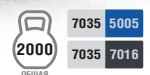

Шкафы и тележки для уборочного инвентаря

арт. 1242.108
Шкаф
для хозяйственного
инвентаря
800x500x1800 мм



арт. 1205.031
Шкаф
для хозяйственного
инвентаря
1000x500x2000 мм



арт. 1205.022
Шкаф
для хозяйственного
инвентаря
1000x500x2000 мм



арт. 1314.00.00
Тележка для уборки
524x730x1820 мм



арт. 1620.011
Дезинфицирующая тележка
814x615x1635 мм



арт. 1732.002
Система для раздельного
сбора мусора передвижная
375x1600x845 мм



Тумбы инструментальные

Стационарные и мобильные

С ящиками, полками и комбинированные

Нагрузка на ящик 30-200 кг

Нагрузка на полку до 100 кг

С перфорированными экранами и разделителями в ящики



ТУМБЫ ИНСТРУМЕНТАЛЬНЫЕ

арт. 1401.506
500x590x870 мм



арт. 1403.404
500x590x825 мм



арт. 1401.510
500x590x825 мм



арт. 1403.415
500x590x1440 мм



арт. 1282.100
500x590x1290 мм



арт. 1507.00.00
500x590x1300 мм



арт. 1401.507
500x590x870 мм



арт. 1401.508
500x590x825 мм



арт. 1401.509
500x590x825 мм



ТУМБЫ ИНСТРУМЕНТАЛЬНЫЕ

арт. 1208.00.00
650x440x1120 мм



арт. 1282.101
520x500x1000 мм



арт. 1275.100
750x700x1250 мм



арт. 1204.00.00
625x460x910 мм



арт. 1204.101
625x460x690 мм



арт. 1243.00.00
600x590x1080 мм



арт. 1247.101
800x625x1500 мм



арт. 1247.00.00
750x600x1035 мм



арт. 1256.00.00
775x450x800 мм



ТУМБЫ ИНСТРУМЕНТАЛЬНЫЕ

арт. 1201.00.00
810x460x1320 мм



арт. 1201.103
810x460x1550 мм



арт. 1201.101
810x460x1550 мм



арт. 1201.107
810x460x1320 мм



арт. 1201.106
810x460x1215 мм



арт. 1257.00.00
900x450x950 мм



арт. 1254.00.00
565x600x1000 мм



арт. 1218.004
1000x580x1440 мм



арт. 1218.001
1000x580x930 мм



ТУМБЫ ИНСТРУМЕНТАЛЬНЫЕ

арт. 1218.003
1000x580x1345 мм



арт. 1218.005
1000x580x1035 мм



арт. 1248.102
720x600x1395 мм



арт. 1252.100
1000x590x1450 мм



арт. 1252.103
1025x580x1025 мм



арт. 1218.009
1000x580x940 мм



арт. 1252.104
1200x750x1000 мм



арт. 1252.102
1000x600x1020 мм



Стеллажные комплексы

арт. 1681.110
Стеллажный комплекс
3060x600x2000 мм



арт. 1681.117
Стеллажный комплекс
3060x600x2000 мм



арт. 1681.112
Стеллажный комплекс
3200x700x2200 мм



арт. 1681.113
Стеллажный комплекс
9115x535x2485 мм



Стеллажи с ячейками

Высота 1990-2450 мм

Любая ширина за счет установки секций в ряд

Съемные разделители-перегородки

Нагрузка на полку до 180 кг

Сборно-разборная конструкция

Для промышленности, склада и торговых залов

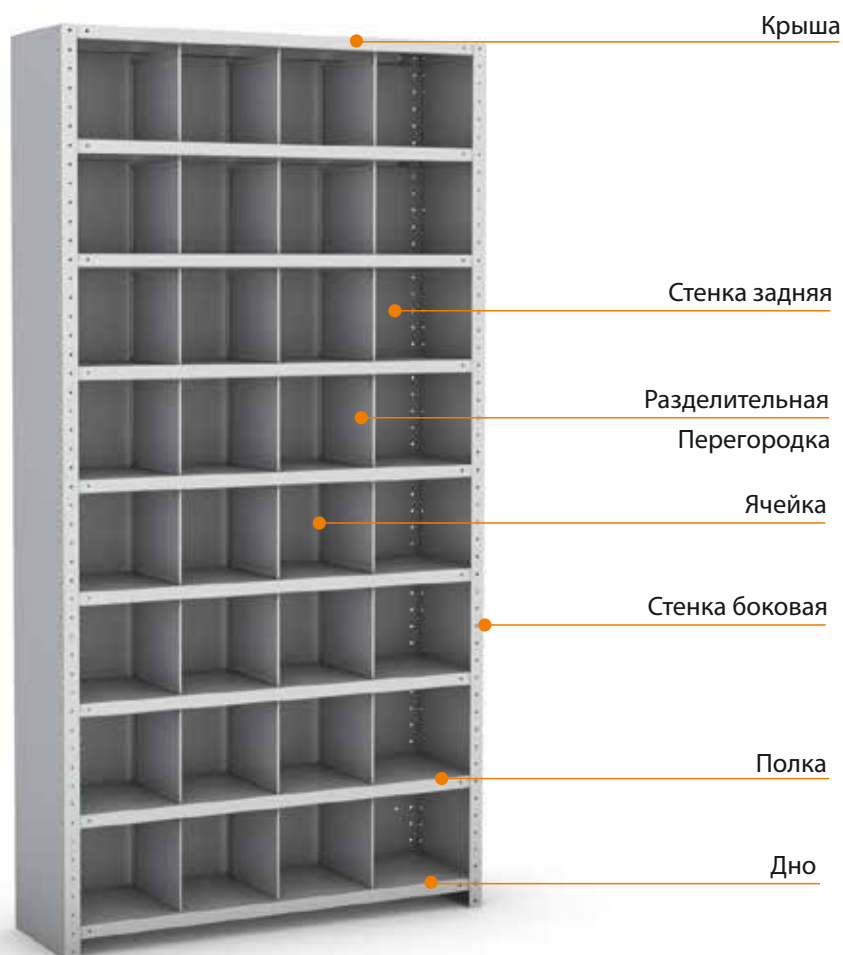

Расшифровка: Стеллаж с ячейками 20/185x205

количество ячеек

ширина ячейки

высота ячейки

СТЕЛЛАЖИ С ЯЧЕЙКАМИ

арт. 1605.061
20/185x205
445x320x2450 мм



7035 5012 7016

арт. 1605.060
50/185x205
1000x320x2450 мм



7035 5012 7016

арт. 1605.059
двусторонний 100/185x205
1000x640x2450 мм



7035 5012 7016

арт. 1605.001
32/240x210
1040x300x1990 мм



7035 5012 7016

арт. 1605.002
24/240x290
1040x300x1990 мм



7035 5012 7016

арт. 1605.005
20/240x330
1040x300x1990 мм



7035 5012 7016

арт. 1605.008
20/240x330
1040x400x1850 мм



7035 5012 7016

арт. 1605.041
54/290x290
2800x400x2000 мм



7035 5012 7016

арт. 1605.003
24/320x210
1040x300x1990 мм



7035 5012 7016

СТЕЛЛАЖИ С ЯЧЕЙКАМИ

арт. 1605.004
18/320x290
1040x300x1990 мм



7035 5012 7016

арт. 1605.007
15/320x330
1040x300x1990 мм



7035 5012 7016

арт. 16107.001
15/320x340
1040x450x1990 мм



7035 5012 7016

арт. 1605.013
24/320x210
1040x500x1990 мм



7035 5012 7016

арт. 1605.011
10/360x350
800x600x2000 мм



7035 5012 7016

арт. 1605.017
16/480x210
1040x300x1990 мм



7035 5012 7016

арт. 1605.053
двусторонний 600/185x205
5050x640x2450 мм



7035 5012 7016

арт. 1605.051
300/185x205
6060x320x2450 мм



7035 5012 7016

Стеллажи с выкатными платформами

Для штампов, пресс-форм и прочих тяжелых грузов

Нагрузка на полку до 2000 кг

Выдвижение полок 50-100%

Система антипрокидывания



СТЕЛЛАЖИ С ВЫКАТНЫМИ ПЛАТФОРМАМИ

арт. 1646.105
1100x1000x2000 мм

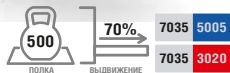

арт. 1646.032
2000x1000x2000 мм

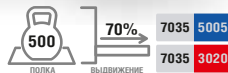

арт. 1646.100
2000x1000x2000 мм

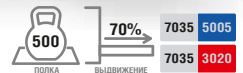

арт. 1646.106
2000x650x1450 мм



арт. 1646.109
2000x650x1450 мм



арт. 1696.00.00
2820x650x2450 мм



арт. 1646.117
2050x1150x2000 мм



арт. 16106.101
1100x1000x2000 мм



арт. 16106.100
2060x1000x2000 мм



СТЕЛЛАЖИ С ВЫКАТНЫМИ ПЛАТФОРМАМИ

арт. 1673.100
1500x820x2000 мм



арт. 1682.101
2320x610x2000 мм



арт. 1639.101
1445x900x2000 мм

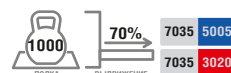

арт. 1601.103
1670x1520x2000 мм



арт. 1601.100
1520x950x2000 мм



арт. 1673.107
1500x820x2000 мм



арт. 1682.00.00
790x560x2000 мм



арт. 1673.112
4350x820x1500 мм



арт. 1673.103
11370x2590x2980 мм



Стеллажи для ЛИСТОВОГО МЕТАЛЛА

Горизонтальные и вертикальные

Нагрузка на полку 500-3000 кг

Выдвижение полок 80-100%

Для листового металла 1250x2500, 1500x3000, 2000x4000, 1500x6000

Крыша стеллажа

Створки стеллажа

Выдвижная платформа

Колесная опора

Нижняя стяжка

Фиксатор листов

Ручка стеллажа

Выдвижная платформа

Двойная колесная опора

Каркас стеллажа



СТЕЛЛАЖИ ДЛЯ ЛИСТОВОГО МЕТАЛЛА

арт. 1617.100
лист 2500x1250



арт. 1615.100
лист 3000x1500



арт. 1618.101
лист 4000x2000



арт. 1695.108
лист 2500x1250



арт. 16103.00.00
лист 3000x1500



арт. 16115.00.00
лист 3000x1500

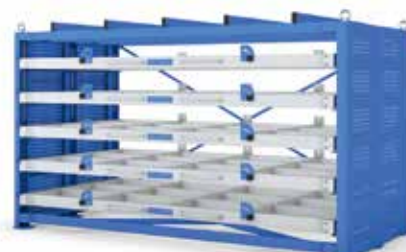

арт. 1614.002
лист 2500x1250



арт. 1694.00.00
лист 4000x2000



Стойки для лотков и рулонов

Для адресного хранения малогабаритных деталей и крепежа

Лотки из ударопрочного пластика

Комплектуем лотками и ящиками разных размеров



СТОЙКИ ДЛЯ ЛОТКОВ И РУЛОНОВ

арт. 1620.113
1000x580x2000 мм



арт. 1620.101
1010x500x2000 мм



арт. 1620.104
1010x580x1800 мм



арт. 1607.01.00
Секция стеллажа
основная на 10 лотков
335x505x1970 мм



арт. 1607.01.00-01
Секция стеллажа
дополнительная на 10 лотков
335x505x1970 мм



арт. 1607.02.00
Секция стеллажа
основная на 7 лотков
410x505x1970 мм



арт. 1607.02.00-01
Секция стеллажа
дополнительная на 7 лотков
410x505x1970 мм



арт. 1607.03.00
Секция стеллажа
основная на 6 лотков
410x505x1970 мм



арт. 1607.03.00-01
Секция стеллажа
дополнительная на 6 лотков
410x505x1970 мм



СТОЙКИ ДЛЯ ЛОТКОВ И РУЛОНОВ

арт. 1693.004
960x520x1900 мм



арт. 1693.003
930x400x2000 мм



арт. 1279.00.00
670x670x1890 мм



арт. 1607.110
4830x500x2450 мм



арт. 1693.002
960x520x1900 мм

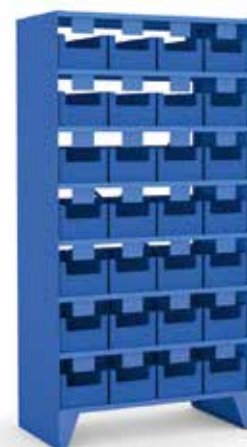

арт. 1662.00.00
1130x600x1256 мм
с ножом



арт. 1662.00.00-01
1430x800x1556 мм
с двумя ножами



арт. 1412.00.00
425x240x360 мм



Стеллажи консольные

Односторонние и двухсторонние

Стационарные и мобильные

С настилами и ограничителями

Нагрузка на пару консолей 200-1400 кг

Дополнительные секции для масштабирования склада

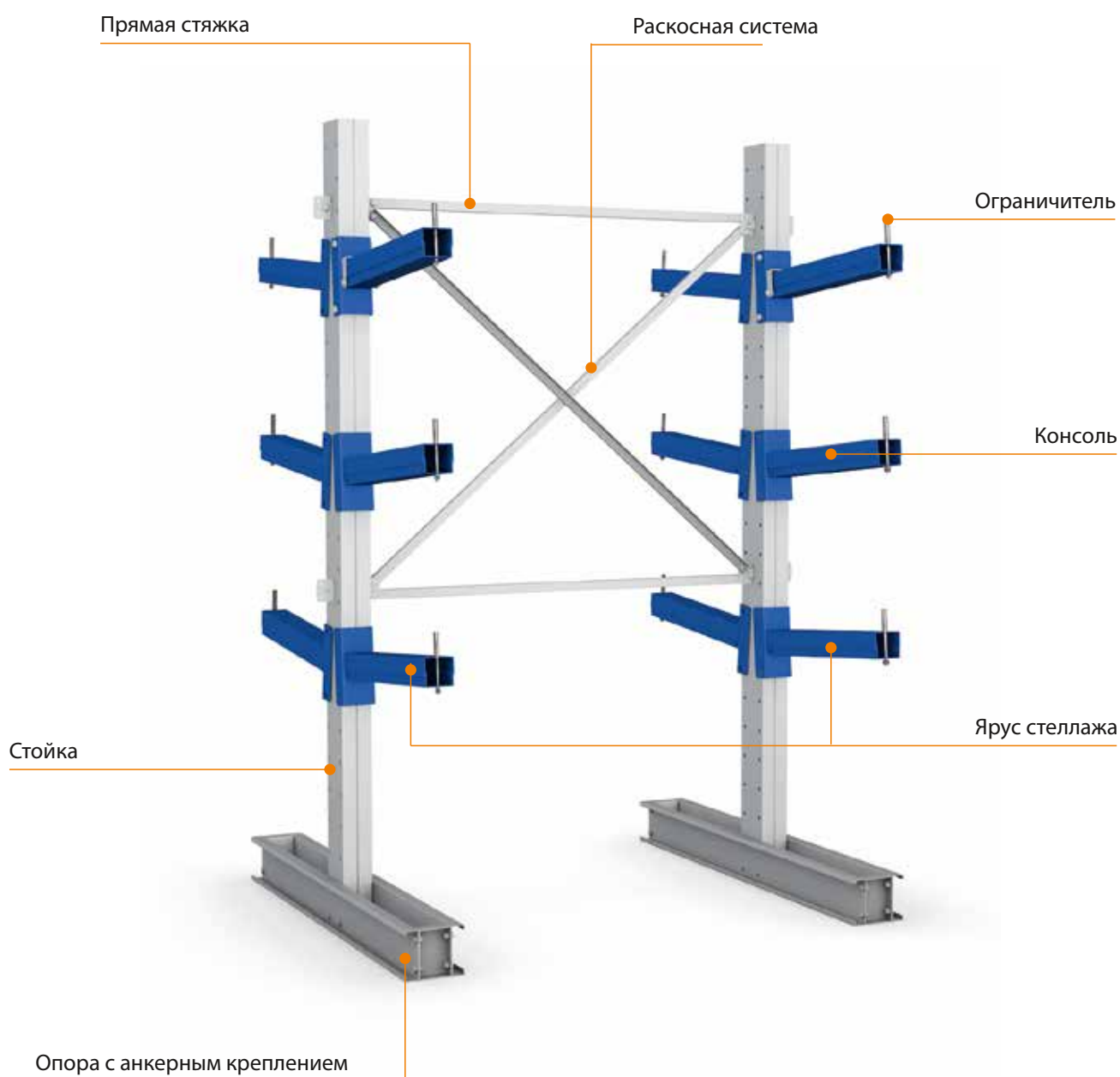

СТЕЛЛАЖИ КОНСОЛЬНЫЕ

арт. СК.00.00
2000x800x1730 мм
60 кг на пару консолей



7035 5005

арт. 1620.302
1980x720x1990 мм
135 кг на пару консолей



7035 5005

арт. 1679.100
1680x830x2500 мм
1400 кг на пару консолей



7035 5005 7035 3020

арт. 1679.103
1680x1515x2500 мм
1400 кг на пару консолей



7035 5005 7035 3020

арт. 1679.107
2600x590x2500 мм
400 кг на пару консолей



7035 5005 7035 3020

арт. 1620.306
1400x1100x2000 мм
150 кг на пару консолей



7035 5005

арт. 16104.00.00
4180x1595x2370 мм
1000 кг на пару консолей



7035 5005 7035 3020

арт. 1620.312
2000x900x2000 мм
130 кг на пару консолей



7035 5005

Стеллажи для вертикального хранения

Для упорядоченного хранения различных листовых материалов

арт. 1649.00.00
1800x1000x800 мм
5 секций



арт. 1625.00.00
1860x2010x900 мм
5 секций



арт. 1685.00.00
1860x6000x1235 мм
5 секций



арт. 1680.00.00
3000x1500x1500 мм
10 секций



Стеллажи среднетяжелые

Ширина 800-2500 мм

Глубина 400-1000 мм

Высота 1000-2450 мм

Нагрузка на полку до 500 кг

Легкая сборка, оцинкованный настил

Увеличенная глубина стеллажей

Стойки стеллажа

Секция стеллажа



Ярус стеллажа

Настил (полка)

Балка

Подпятник

СТЕЛЛАЖИ СРЕДНЕГРУЗОВЫЕ

арт. 1608.012
1000x600x800 мм



7035 5012 7016

арт. 1608.103
1000x500x1000 мм



7035 5012 7016

арт. 1608.003
1000x1000x2000 мм



7035 5012 7016

арт. 1608.011
1000x700x1800 мм



7035 5012 7016

арт. 1608.009
1800x600x2000 мм



7035 5012 7016

арт. 1608.102
2000x400x2000 мм



7035 5012 7016

арт. 1608.101
2000x600x2000 мм



7035 5012 7016

арт. 1608.002
2000x700x2000 мм



7035 5012 7016

арт. 1608.001
2000x800x2000 мм



7035 5012 7016

СТЕЛЛАЖИ СРЕДНЕГРУЗОВЫЕ

арт. 1608.004
2500x700x2000 мм



7035 5012 7016

арт. 1608.006
3300x1000x2450 мм



7035 5012 7016

арт. 1608.008
4130x700x1400 мм



7035 5012 7016

арт. 1608.013
4130x600x2000 мм



7035 5012 7016

арт. 1608.300
8710x700x2000 мм

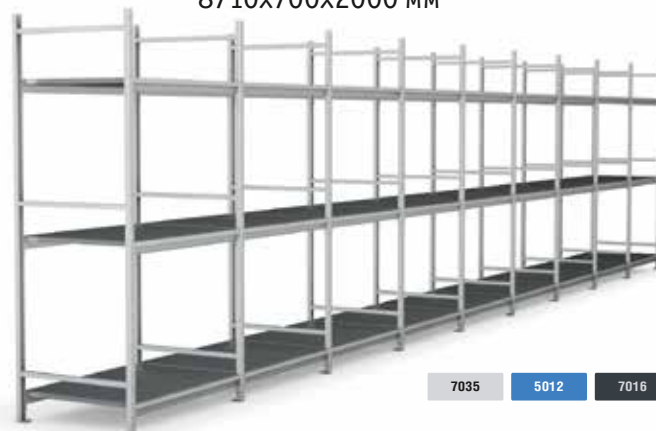

7035 5012 7016

Стеллажи грузовые

Ширина 1000-2000 мм

Глубина 400-1000 мм

Высота 2000-2450 мм

Нагрузка на полку 500-3000 кг

арт. 1602.005
1000x600x2000 мм



арт. 1602.004
2015x600x2000 мм



арт. 1652.002
1500x400x2000 мм



арт. 1602.002
2015x1050x2450 мм



арт. 1602.015
3300x820x2450 мм



Контейнеры для стружки

Объем до 2200 литров

Высота сбора стружки 170-980 мм

Герметичные с краном для слива СОЖ

Системы опрокидывания различных типов



КОНТЕЙНЕРЫ ДЛЯ СТРУЖКИ

арт. 1305.00.00
825x1240x980 мм, 200 л
высота сбора стружки 640 мм



5005 5012 7016

арт. 1315.00.00
570x1100x875 мм, 240 л
высота сбора стружки 875 мм



5005 5012 7016

арт. 1315.00.00-02
570x940x645 мм, 120 л
высота сбора стружки 645 мм



5005 5012 7016

арт. 1315.00.00-05
650x735x730 мм, 210 л



5005 5012 7016

арт. 1315.00.00-04
570x940x510 мм, 140 л
высота сбора стружки 390 мм



5005 5012 7016

арт. 1348.00.00
780x1060x970 мм, 290 л
высота сбора стружки 640 мм



5005 5012 7016

арт. 1317.00.00
790x1350x1080 мм, 460 л
высота сбора стружки 980 мм



5005 5012 7016

арт. 1317.00.00-01
1180x1350x1080 мм, 650 л
высота сбора стружки 980 мм



5005 5012 7016

арт. 1317.00.00-02
1680x1350x1080 мм, 950 л
высота сбора стружки 980 мм



5005 5012 7016

КОНТЕЙНЕРЫ ДЛЯ СТРУЖКИ

арт. 1315.00.00-01
570x825x845 мм, 180 л
высота сбора стружки 845 мм



5005 5012 7016

арт. 1333.00.00
570x1100x810 мм, 240 л
высота сбора стружки 810 мм



5005 5012 7016

арт. 1338.00.00
790x1250x980 мм, 350 л
высота сбора стружки 850 мм



5005 5012 7016

арт. 1317.017
2000x1460x1140мм, 2200 л
высота сбора стружки 750 мм



5005 5012 7016

арт. 1347.00.00
570x750x590 мм, 150 л
высота сбора стружки 590 мм



5005 5012 7016

арт. 1365.00.00
500x1380x970 мм, 250 л
высота сбора стружки 840....1485 мм



5005 5012 7016

арт. 1307.00.00
620x1160x600 мм, 150 л
высота сбора стружки 600 мм



5005 5012 7016

арт. 1382.100
650x700x900 мм, 80 л
высота сбора стружки 240 мм



5005 5012 7016

арт. 1373.00.00
855x1442x1100 мм, 600 л
высота сбора стружки 850 мм



5005 5012 7016

Тара производственная

Объем до 5000 литров

Перемещение краном, погрузчиком или на колесах

Для металлических и прочих производственных отходов

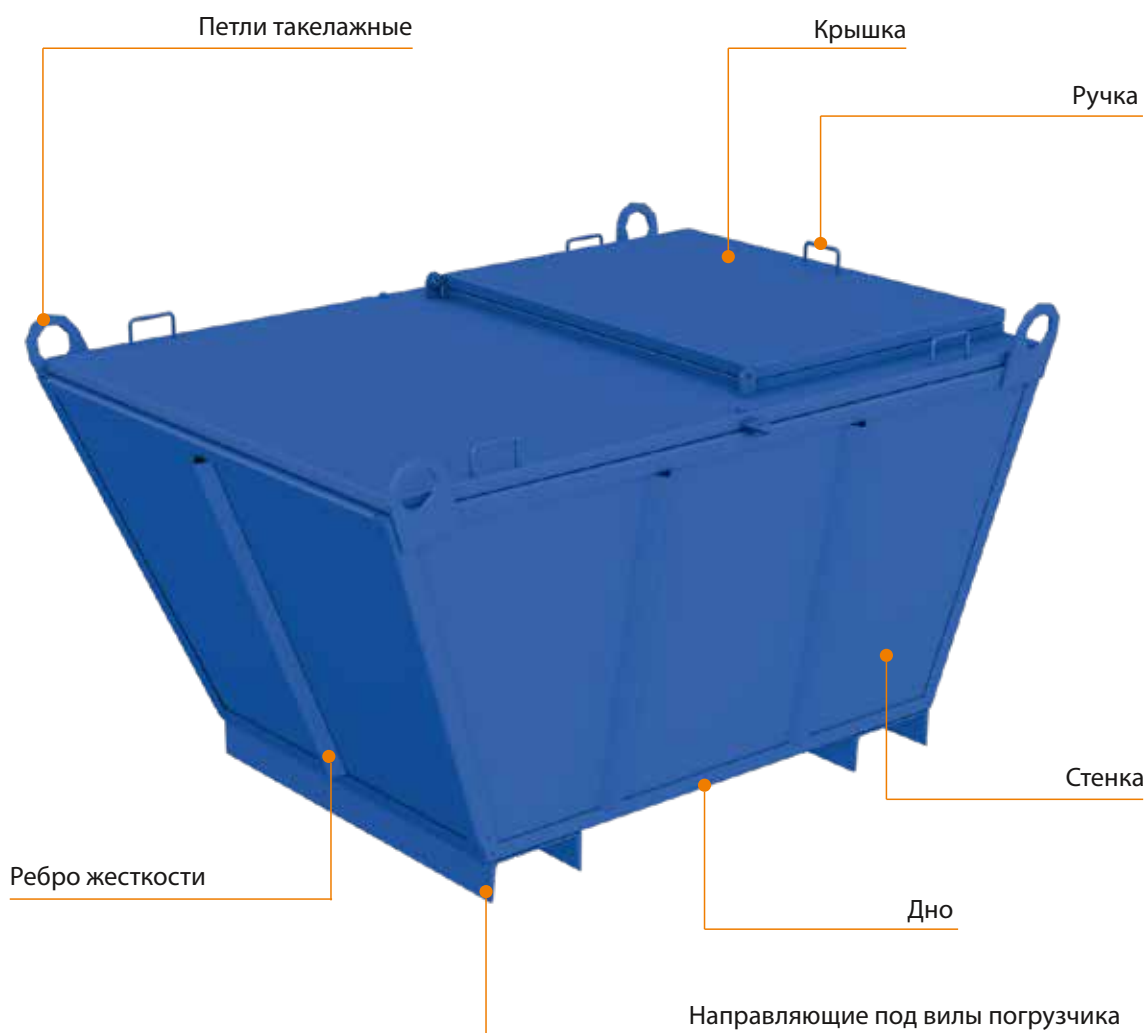

ТАРА ПРОИЗВОДСТВЕННАЯ

арт. 1728.00.00
1400x1000x1287 мм
1000 л



5005 6005

арт. 1702.00.00
1200x800x1110 мм
650 л



5005 6005

арт. 1744.00.00
1000x1000x1260 мм
1200 л



5005 6005

арт. 1749.00.00
2000x1300x900 мм
2340 л



5005 6005

арт. 1752.00.00
2600x1700x1200 мм
5000 л



5005 6005

арт. 1711.00.00
1050x2000x1010 мм
1200 л



5005 6005

арт. 1708.00.00
850x1530x760 мм
500 л



5005 6005

арт. 1717.00.00
1250x1650x985 мм
1000 л



5005 6005

арт. 1725.00.00
1300x2000x900 мм
1800 л



5005 6005

Тележки для оснастки

Для удобства перемещения оснастки для станков с ЧПУ

Для токарного, фрезерного, сверлильного и гибочного инструмента

Полка с резиновым ковриком

Полки с пластиковыми держателями

Корпус

Ручка
металлическая

Стенки
перфорированные

Карман для
документации

Колесо неповоротное

Колесо поворотное
с тормозом

Колесо поворотное



ТЕЛЕЖКИ ДЛЯ ОСНАСТКИ

арт. 1316.100
605x770x1050 мм
HSK63 - 30 шт



7035 5012 7016

арт. 1316.101
605x770x1050 мм
HSK100 - 24 шт



7035 5012 7016

арт. 1316.102
605x770x1050 мм
Capto C6 - 30 шт



7035 5012 7016

арт. 1316.001
605x1080x880 мм
BT50 - 25 шт



7035 5012 7016

арт. 1316.106
605x1080x880 мм
BT40 - 35 шт



7035 5012 7016

арт. 1318.100
670x650x1450 мм
BT40 - 84 шт



7035 5012 7016

арт. 1342.010
835x600x1200 мм
Пуансоны Amada - 28 шт



7035 5005 7016

арт. 1342.003
940x600x1180 мм
BT50 - 70 шт



7035 5005 7016

арт. 1342.001
940x600x1180 мм
BT40 - 90 шт



7035 5005 7016

Шкафы для оснастки

Шириной до 1050 мм

Глубиной до 1000 мм

Высотой до 2000 мм

С полками под гибочный, сверлильный и фрезерный инструмент

С пластиковыми конусами BT, Capto, HSK, SK, VDI

Двери с прозрачными вставками, шторы-жалюзи, разделители в ящики и МБС коврики как опция

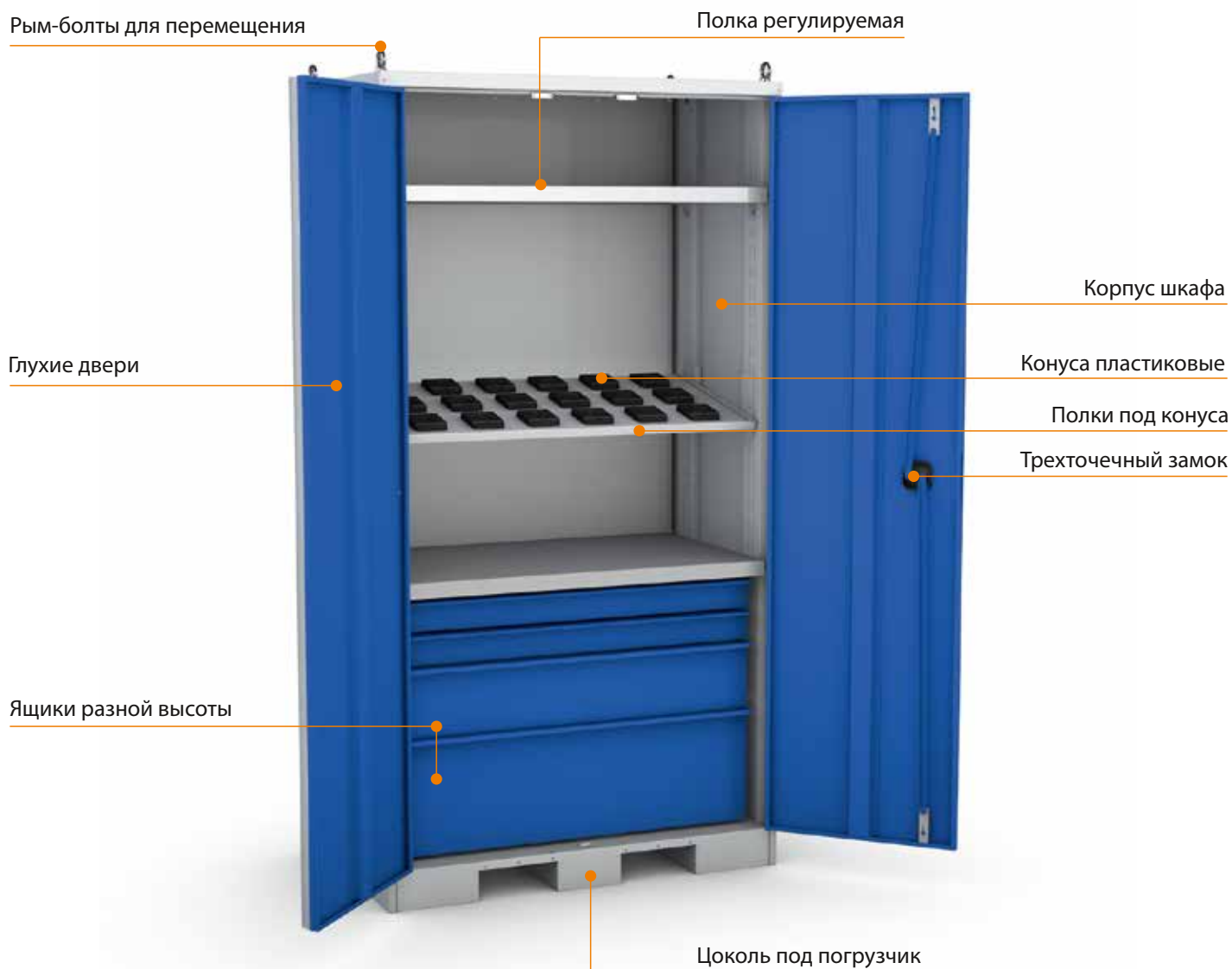

ШКАФЫ ДЛЯ ОСНАСТКИ

арт. 1205.105
1000x500x2000 мм
BT40 - 81 шт



7035 5005 7035 5012 7035 7016

арт. 1205.005
1000x500x2000 мм
BT40 - 54 шт



7035 5005 7035 5012 7035 7016

арт. 1205.217
1000x500x2000 мм
BT40 - 108 шт



7035 5005 7035 5012 7035 7016

арт. 1205.012
1000x500x2000 мм
BT40 - 54 шт



7035 5005 7035 5012 7035 7016

арт. 1205.109
1000x500x2000 мм
BT50 - 81 шт



7035 5005 7035 5012 7035 7016

арт. 1205.047
1000x500x2000 мм
BT50 - 54 шт



7035 5005 7035 5012 7035 7016

арт. 1205.112
1000x500x2000 мм
BT50 - 81 шт



7035 5005 7035 5012 7035 7016

арт. 1205.207
1000x500x2000 мм
VDI40 - 144 шт



7035 5005 7035 5012 7035 7016

арт. 1205.026
1000x500x2000 мм
CaptoC4 - 64 шт



7035 5005 7035 5012 7035 7016

ШКАФЫ ДЛЯ ОСНАСТКИ

арт. 1205.023
1000x500x2000 мм
Capto C6 - 60 шт и BT40 - 27 шт



7035 5005 7035 5012 7035 7016

арт. 1205.043
1000x500x2000 мм
Capto C8 - 48 шт



7035 5005 7035 5012 7035 7016

арт. 1205.312
1000x500x2000 мм
Capto C8 - 32 шт



7035 5005 7035 5012 7035 7016

арт. 1205.209
1000x500x2000 мм
HSK100 - 72 шт



7035 5005 7035 5012 7035 7016

арт. 1205.029
1000x500x2000 мм
VDI40 - 36 шт



7035 5005 7035 5012 7035 7016

арт. 1205.010
1000x500x2000 мм
HSK100 - 48 шт



7035 5005 7035 5012 7035 7016

арт. 1205.046
1000x500x2000 мм
HSK63 - 108 шт



7035 5005 7035 5012 7035 7016

арт. 1205.054
1000x500x2000 мм
HSK63 - 72 шт



7035 5005 7035 5012 7035 7016

арт. 1205.309
1000x500x2000 мм
SK30 - 120 шт и HSK63 - 60 шт



7035 5005 7035 5012 7035 7016

ШКАФЫ ДЛЯ ОСНАСТКИ

арт. 1205.015
1000x500x2000 мм
SK30 - 90 шт и BT40 - 27 шт



7035 5005 7035 5012 7035 7016

арт. 1205.317
1000x500x2000 мм
VDI25 - 42 шт, VDI30 - 72 шт
и VDI50 - 21 шт



7035 5005 7035 5012 7035 7016

арт. 1205.114
1000x500x2000 мм
VDI40 - 54 шт



7035 5005 7035 5012 7035 7016

арт. 1211.017
700x600x2000 мм
BT50 - 30 шт



7035 5005 7035 5012 7035 7016

арт. 1211.001
700x600x2000 мм
HSK100 - 24 шт



7035 5005 7035 5012 7035 7016

арт. 1211.003
700x600x2000 мм
HSK100 - 36 шт



7035 5005 7035 5012 7035 7016

арт. 1238.100
1020x1000x1700 мм
для гибочной оснастки



7035 5005 7035 5012 7035 7016

арт. 1240.00.00
1000x1000x2000 мм
BT40 - 280 шт



7035 5005 7035 5012 7035 7016

арт. 1205.224
1000x640x2000 мм
HSK100 - 72 шт



7035 5012

Шкафы с выдвижными полками

Лучшее решение для хранения гибочного инструмента

Сменные полки под разные виды оснастки

Высокая ёмкость

Разные варианты окраски в цвета станочного парка

Защита инструмента от загрязнений и повреждений

Быстрый доступ к нужному инструменту

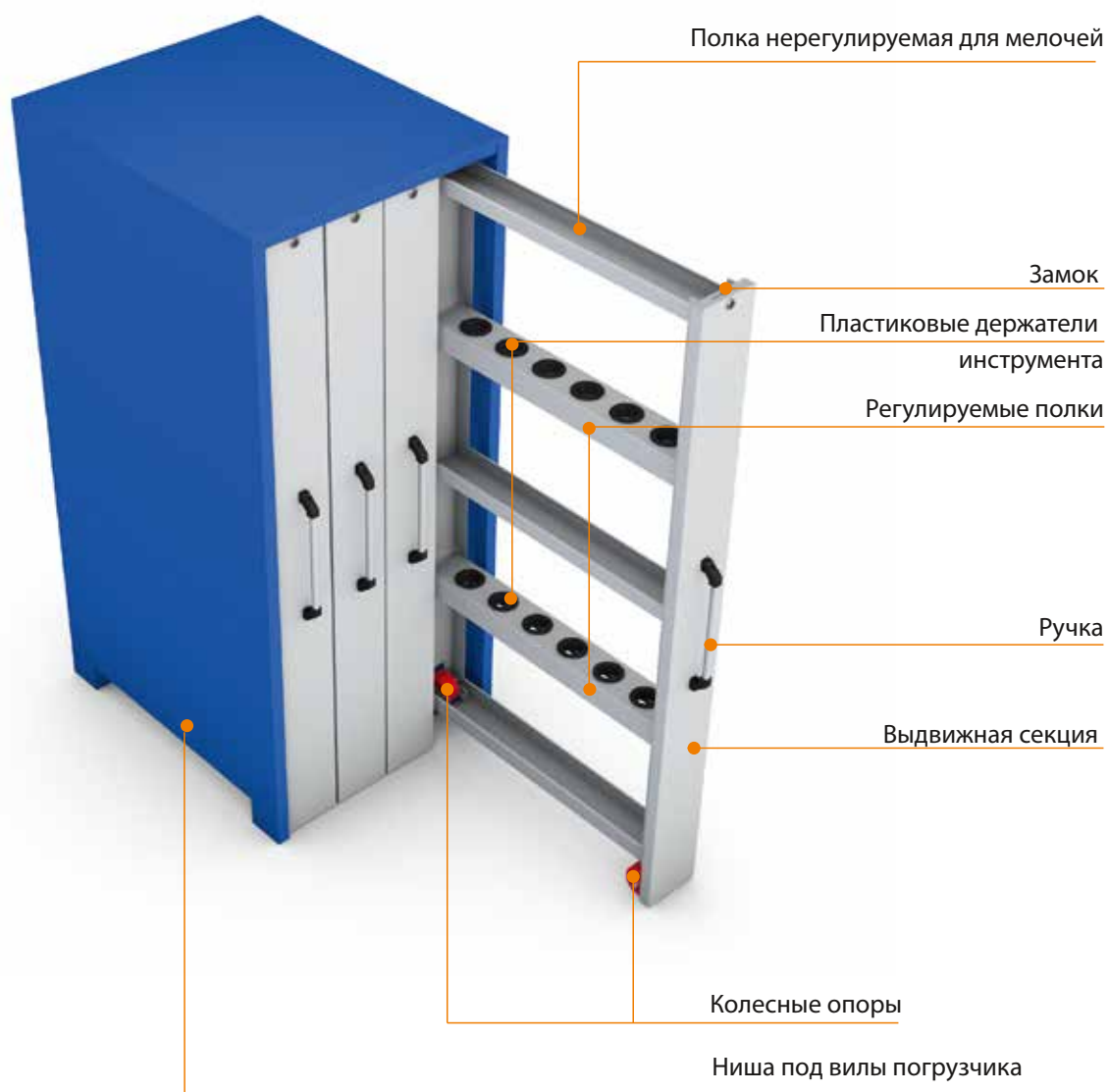

ШКАФЫ С ВЫДВИЖНЫМИ ПОЛКАМИ

арт. 1209.00.00-02
655x1045x1240 мм
3 секции



арт. 1209.00.00-01
845x1045x1240 мм
4 секции



арт. 1209.00.00
1040x1045x1240 мм
5 секций



арт. 1232.00.00-01
848x1045x2000 мм
4 секции



арт. 1232.00.00
1040x1045x2000 мм
5 секций



арт. 1209.110.00
Полка под пуансоны AMADA
163x950x40 мм



арт. 1209.220.00
Полка под пуансоны
TRUMPF / WILA
163x950x50 мм



арт. 1209.70.00
Полка с держателями под
конус инструментальный BT40
128x930x90 мм



арт. 1209.80.00
Полка с держателями под конус
инструментальный HSK100
128x930x90 мм



Тележки и стойки инструментальные

Для перемещения инструментов, комплектующих, оснастки

Нагрузка на тележку до 1000 кг

Нагрузка на полку до 500 кг

Для промышленности, склада и торговли



арт. 1202.00.00
500x760x900 мм



300 100 7035
ОБЩАЯ ПОЛКА 5005

арт. 1202.00.00-03
700x500x900 мм



300 100 7035
ОБЩАЯ ПОЛКА 5005

арт. 1202.101
580x1100x970 мм



200 100 7035
ОБЩАЯ ПОЛКА 5005

арт. СТ-02.00
690x510x900 мм



200 25 7035
ОБЩАЯ ПОЛКА 5005

арт. СТ-01.00
410x510x900 мм



200 25 7035
ОБЩАЯ ПОЛКА 5005

арт. 1362.00.00
500x660x860 мм



400 100 7035
ОБЩАЯ ПОЛКА 5005

арт. 1309.00.00-05
880x1320x825 мм



1000 7035
ОБЩАЯ 5005

арт. 1360.00.00
600x960x860 мм



400 250 7035
ОБЩАЯ ПОЛКА 5005

арт. 1378.00.00
500x820x900 мм



400 100 7035
ОБЩАЯ ПОЛКА 5005

арт. 1755.00.00
775x1850x1150 мм



арт. 1620.013
1160x700x1370 мм



арт. 1313.00.00
710x1160x1800 мм



арт. 1766.101
1890x800x1850 мм



арт. 1766.100
1890x800x1955 мм



арт. 1742.00.00
500x545x1160 мм



арт. ТП.00.00
500x900x1030 мм



арт. ТП.00.00-01
600x1100x1030 мм



арт. ТП.00.00-02
800x1500x1030 мм



Монтажные подставки

Профессиональные. Безопасные. Легкие

Нагрузка до 200 кг

Яркая сигнальная окраска, анодированные ступени

Легкое перемещение одной рукой за счет колес

арт. 1756.100
высота верхней
ступени 600 мм
Вес: 10,6 кг



арт. 1756.102
высота верхней
ступени 1000 мм
Вес: 15,9 кг



арт. 1756.101
высота верхней
ступени 800 мм
Вес: 13 кг



Стулья промышленные

Нагрузка до 200 кг
Регулируемая высота
Сварная конструкция

арт. 1530.01.00
Стул сварщика



арт. 1540.00.00
Табурет барный
с мягким сиденьем



арт. 1526.00.00
Стул для работы стоя



арт. 1541.00.00-01
Табурет винтовой



арт. 1548.102
Табурет винтовой
с мягким сиденьем



арт. 1548.00.00
Стул винтовой



Колеса большегрузные

Диаметр колеса 250 мм

Контактный слой: резина или полиуретан

Нагрузка до 3500 кг

Кронштейны: неповоротный, поворотный, поворотный с тормозом

Для оснащения телег, предназначенных для транспортирования крупногабаритных и тяжелых грузов

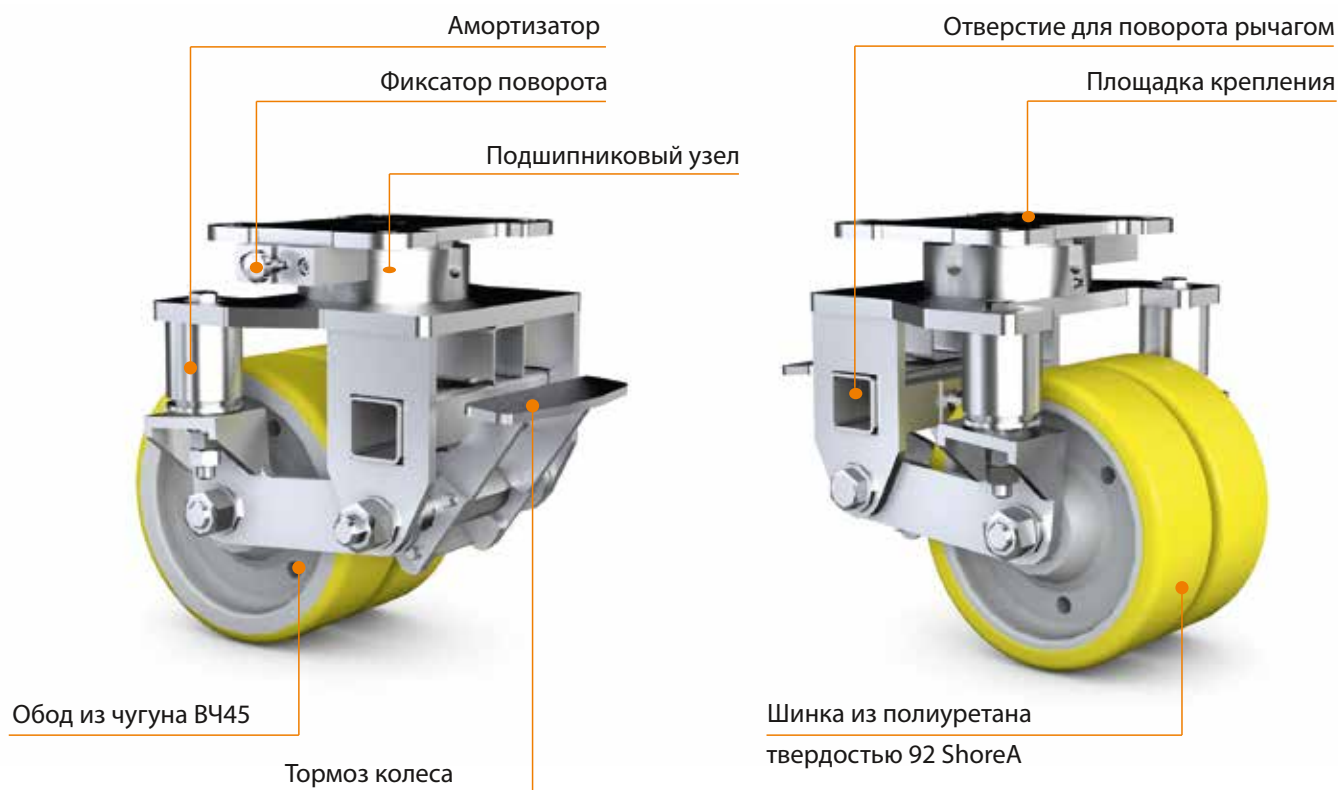

Пример расшифровки: 4109 250 Ч - 2 Пт П

Серия колес

Диаметр колеса

Материал обода:
Ч - чугун ВЧ45

Материал шины:
П - полиуретан
Р - резина

Тип кронштейна:
П - поворотный
Н - неповоротный
Пт - поворотный с тормозом

Количество колес

арт. 4109.250Ч-П



арт. 4109.250Ч-1НП



арт. 4109.250Ч-1ПП



арт. 4109.250Ч-1ПтП



арт. 4109.250Ч-2НП



арт. 4109.250Ч-2ПП



арт. 4109.250Ч-2ПтП



арт. 4109.01.250Ч-2НП



арт. 4109.01.250Ч-2ПП



Пресса ручные

Для штамповки, вырезания, клепки, завальцовки, прессовки и маркировки

Высокая повторяемость технологических операций

Быстрая смена инструмента

Надежные, долговечные, с минимальным обслуживанием

арт. 4506-16.00.00



арт. 4504-15L.00.00



арт. 4505-02.00.00



Артикул	4506-16.00.00	4504-15L.00.00	4505-02.00.00
Масса, кг	31	55	11
Габариты (ШхГхВ), мм	200x300x458	190x485x956	100x140x326
Мощность, кН	16	15	2
Ход ползуна, мм	36	60	50
Высота раскрытия, мм:	163	260	200
Закрытая высота, мм	127	200	50
Глубина зева, мм:	80	220	70

Базовые варианты окраски



RAL 7035



RAL 7035/5005

Варианты за которые мы попросим доплату



RAL 7035/5012



RAL 7035/7016



RAL 5012



RAL 7035/3020



RAL 7035/6005



RAL 6005

арт. 1520.00.00
Рабочий стол
2210x1180x800 мм



арт. 1538.100
Стол для шлифовально-
зачистных работ
1500x1000x1850 мм



арт. 1235.00.00
Шкаф абонентский 12 ячеек
720x500x1850 мм



арт. 1230.100
Шкаф для баллонов
1050x600x1655 мм



арт. 1258.00.00
Шкаф компьютерный
600x600x1650 мм



арт. 1514.00.00
Стол для сварочных работ
1100x800x850 мм



арт. 1542.70.00
Опора
регулируемая M12x85



арт. 1518.100
Стол монтажный
2700x700x700 мм



Стапель предназначен для межцеховой технологической транспортировки двигателя ПД-14, выполнения работ по подготовке к испытаниям и монтажу на стенд. Конструкцией предусмотрены два вида установки и закрепления силовой установки – за пилон и за сам двигатель. Две подруливающие колесные оси обеспечивают высокую маневренность стапеля.



Транспортировочно-монтажное устройство (ТМУ) относится к оборудованию для наземного обслуживания воздушных судов и предназначено для монтажа/демонтажа двигателя ПД-14 на пилон самолёта, безопасного хранения и транспортировки двигателя в зону технического обслуживания и ремонта. При транспортировке ТМУ на дальние расстояния конструкцией предусмотрена возможность укладки друг на друга до трех единиц оборудования.



Телега предназначена для перемещения двигателя ПС-90А с площадки погрузочно-разгрузочных работ полигона в зону испытаний, где двигатели испытывают в различных режимах работы, имитирующих реальный полет. Двигатели ПС-90А поставляются на площадку испытаний в специальных контейнерах с территории завода-изготовителя, распаковываются, устанавливаются на телегу, проходят визуальный и прочий контроль, далее транспортируются на испытательный стенд.



Транспортировочный стенд относится к оборудованию для наземного обслуживания воздушных судов и предназначен для безопасной транспортировки и хранения двигателя ПД-8. С учетом, что у нас уже был положительный опыт изготовления подобного оборудования, особых сложностей в исполнении заказа не возникло. Напомним, что авиадвигатель «ПД-8» является ключевым элементом разрабатываемого самолета «SSJ-New» – модификации «Sukhoi Superjet 100».





ЕВРАЗИЙСКИЙ ЭКОНОМИЧЕСКИЙ СОЮЗ
ДЕКЛАРАЦИЯ О СООТВЕТСТВИИ



Заявитель: Общество с ограниченной ответственностью "Чайковский завод "Механика"

Место нахождения и адрес места осуществления деятельности: Российская Федерация, Пермский край, 617761, город Чайковский, улица Промышленная, дом 8, корпус 17, основной государственный регистрационный номер: 1085920002046, номер телефона: +73424122295, адрес электронной почты: info@mechaz59.ru

в лице Директора Бекзенов Андрей Александрович

заявляет, что Мебель для общественных помещений на металлическом каркасе: тумбы, шкафы, стулья, тумбы-тележки и стеллажи марки «Патер»

изготовлена Обществом с ограниченной ответственностью "Чайковский завод "Механика". Место нахождения и адрес места осуществления деятельности по изготовлению продукции: Российская Федерация, Пермский край, 617761, город Чайковский, улица Промышленная, дом 8, корпус 17.

Продукция изготовлена в соответствии с ТУ 31.09.11-005-133116875-2019 тумбы, шкафы, стулья, верстак, тумбы-тележки и стеллажи марки «Патер».

Код ТН ВЭД ЕАЭС 9403200009. Серийный выпуск

соответствует требованиям

ТР ТС 025/2012 "О безопасности мебелиной продукции"

Декларация о соответствии принята на основании

Протокола испытаний № 4308М от 16.10.2019 года, выданного Испытательным центром Астининского филиала АО «Национальный центр экспертизы и сертификации», аттестат аккредитации КЗ.Т.01.0210.

Схема декларирования 3д

Дополнительная информация

ГОСТ 16371-2014 "Мебель. Общие технические условия". Условия хранения, срок службы указаны в прилагаемой к продукции товаропроводительной документации и/или на упаковке и/или каждой единице продукции.

Декларация о соответствии действительна с даты регистрации по 15.10.2024 включительно



М. П.

Бекзенов Андрей Александрович
(И.О. Ф.И.О. заявителя)

Регистрационный номер декларации о соответствии: ЕАЭС N RU Д-РУ.КА01.В.16243/19

Дата регистрации декларации о соответствии: 16.10.2019

«Маловероятно, чтобы в этом мире существовало что-нибудь, что можно было бы сделать похуже и продать подешевле. Те люди, которые ориентируются лишь на цену, становятся жертвами такого подхода.

Несомненно, платить слишком много неразумно, однако платить слишком мало еще хуже.

Если Вы платите много, Вы, возможно, теряете при этом некоторую сумму денег и ничего более. Однако, если Вы платите слишком мало, Вы можете потерять все, когда купленный товар просто не способен выполнять предусмотренные функции.

Законы экономики не позволяют получить отличный товар за бесценок.

Выбирая самый дешевый вариант, Вы, безусловно рассчитываете на дополнительную прибыль, чтобы компенсировать тот риск, на который идете. Если Ваши ожидания оправдаются, то у Вас будет достаточно средств, чтобы заплатить за что-нибудь лучшее».

Джон Раскин, английский писатель

ВЕРСТАКИ, ШКАФЫ, ТУМБЫ, ТЕЛЕЖКИ

СТЕЛЛАЖИ ДЛЯ ШТАМПОВ

КОЛЕСНЫЕ ОПОРЫ

КОНТЕЙНЕРЫ

ТЕПЛОВАЯ ТЕХНИКА

ТЕЛЕКОММУНИКАЦИОННЫЕ ШКАФЫ

НЕСТАНДАРТНОЕ ОБОРУДОВАНИЕ



Отдел продаж
+7 (34241) 222-95
info@mehan59.ru
mehan59.ru